

# TYPOSZEREK KAMMONO

wer. I/2024

## Wysokość korpusów, frontów i AGD (wymiary w cm)

Kolorem czarnym opisana jest wysokość KORPUSÓW.  
Kolorem zielonym opisana jest wysokość FRONTÓW i AGD.

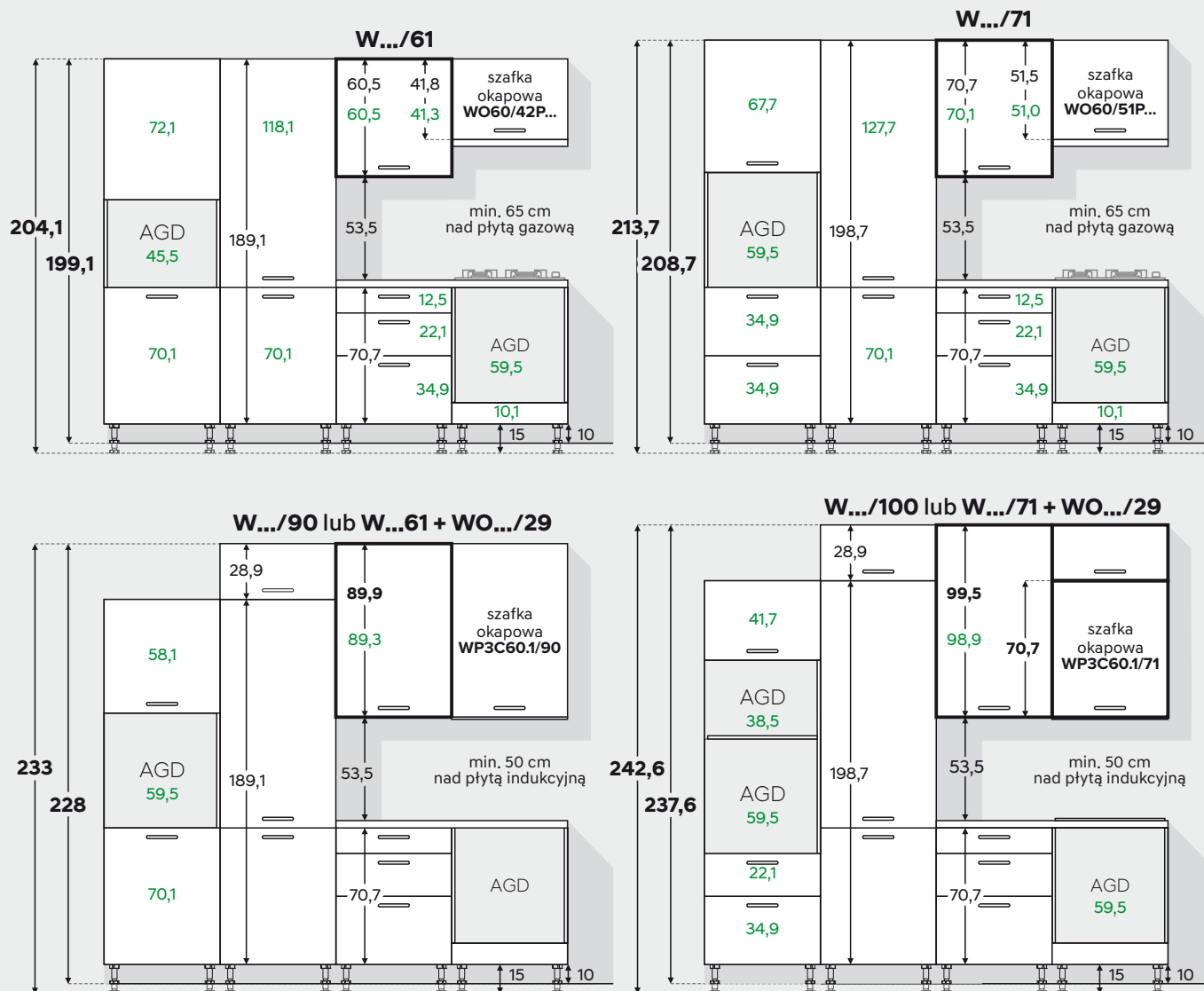

### odpowiednia wysokość

Dzięki regulowanym nóżkom wysokość blatu roboczego można dostosować do wzrostu użytkownika.

Blat na wysokości 85 cm jest odpowiedni dla osób o wzroście do 170 cm. Wyższym użytkownikom zaleca się blat na poziomie 90 cm. Przy planowaniu zabudowy zawierającej zmywarkę należy pamiętać o min. wysokości cokołu = 11 cm.











ZAWSZE  
AKTUALNY  
CENNIK







Zawsze aktualna oferta z sugerowanymi cenami brutto  
dostępna na stronie: [www.meblekam.pl/kammono](http://www.meblekam.pl/kammono)

# Szafki dolne

Wysokość korpusu: 71 cm (707mm)  
Nóżki: 10 lub 15 cm

Głębokość z frontem:  
D... - 51 cm, BD... - 58 cm

MODEL SZAFKI	SZER. ...	SYMBOL
	15; 20	DC... BDC...  z koszem cargo
	30	DC30 BDC30  z koszem cargo
	15; 20	BDCE...  z koszem cargo, kosz boczny, lewy lub prawy
	30	BDCE30  z koszem cargo
* 	40; 50; 60	DSS... /1/1 BDSS... /1/1 BDST... /1/1  prawa/lewa
* 	40 70 45 75 50 80 55 85 60 90 65	DSS.../3 BDSS.../3 BDST.../3 
** 	30; 35; 40; 45; 50; 60	DS.../3 BDS.../3

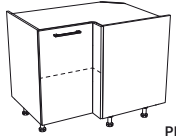
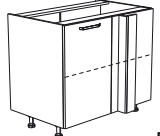
MODEL SZAFKI	SZER. ...	SYMBOL
* 	60; 70; 80; 90	DSS.../2PŁ BDSS.../2PŁ BDST.../2PŁ  do montażu płyty grzewczej
	30; 35; 40; 45; 50; 55; 60	D... .1 BD... .1  prawa/lewa
	60; 70; 80	D... BD...
	90x90	DRP90 90x90 / 71 / 58 szafka narożna, bez soft close, do montażu półki obrotowej, uniwersalna
	90x70	DRP90x70 90x70 / 71 / 58 szafka narożna, bez soft close, prawa/lewa
	100x70	DRP100x70 100x70 / 71 / 58 szafka narożna, bez soft close, prawa/lewa
	110x65; 115x65	DRP... ... / 71 / 58 szafka narożna, do półki OPTIMA prawa/lewa, cichy domyk

szafki dolne D...

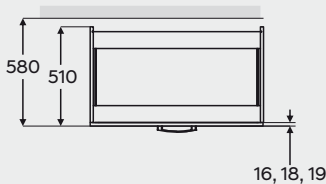

szafki dolne BD...

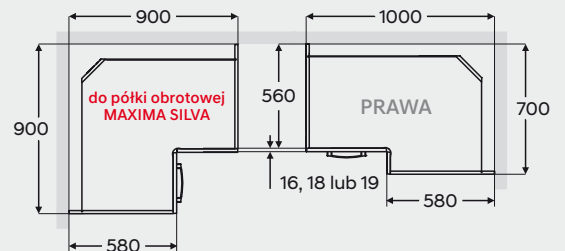
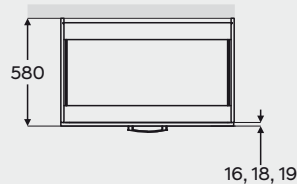



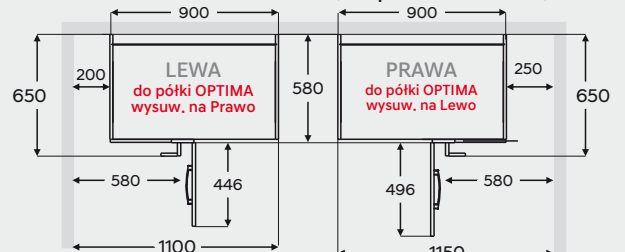





szafki dolne narożne (do półki OPTIMA)

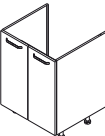

\* Szuflady z pełnym wysuwem, soft close, większa wytrzymałość na obciążenie.  
SS... - szuflada slim 45 cm . ST... - szuflada  Tandembox 50 cm.  
\*\* Szuflady metalbox, soft close 45 cm.

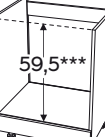
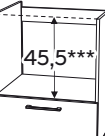
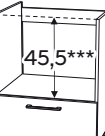

# Szafki dolne

Wysokość korpusu: 71 cm (707mm) Głębokość z frontem:  
Nóżki: 10 lub 15 cm D... - 51 cm, BD... - 58 cm

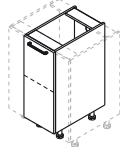
MODEL SZAFKI	SZER. ...	SYMBOL szerokość / wysokość / głębokość
	45; 50; 60	DZ... .1 BDZ... .1 pod zlewozmywak, prawa/lewa
	60; 70; 80; 90	DZ... BDZ... pod zlewozmywak
* 	50; 60; 80	DZCSS... BDZCSS... BDZCST...P45****  pod zlewozmywak
* 	80	DZC2SS80 BDZC2SS80 BDZC2ST80p45****  pod zlewozmywak
	100x70	DRZ100x70 100x70 / 71 / 58 szafka narożna, pod zlewozmywak, bez soft close, prawa/lewa
** 	45; 60	DP... BDP... do płyty grzewczej i piekarnika z szufladą
** 	60	DPK60 BDPK60 do płyty grzewczej i kompaktowego piekarnika, z szufladą
* 	60	DPKSS60 BDPKSS60 BDPKST60  do płyty grzewczej i kompaktowego piekarnika, z szufladą

MODEL SZAFKI	SZER. ...	SYMBOL
	45; 60	FZMYW... front zmywarki, szafki w kuchni z nóżkami 15 cm (min. wysokość nóżek to 11 cm)
	20÷59	D... .1_SPEC BD... .1_SPEC szafka specjalna, szerokość co 1 cm, prawa/lewa

## Cokoły szafek dolnych

	10 15	<b>COKÓŁ PCV</b> cokół PCV L=200 cm z uszczelką biały, czarny MAT, ALU + klamra 3 szt.
	10 15	<b>ŁĄCZNIK PCV</b> łącznik/narożnik biały, czarny MAT, ALU do cokołów PCV

## Blat roboczy

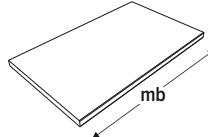
	1 mb	<b>BLAT R3</b> gr. 3,8 cm, L max. 400 cm, krawędzie boczne ABS,
--------------------------------------------------------------------------------------	------	-----------------------------------------------------------------------

Wysyłka długich elementów spedycją:  
L max.=240 cm bez dopłaty, L max.=350 cm dopłata!

\* Szuflady z pełnym wysuwem, soft close, większa wytrzymałość na obciążenie.

SS... - szuflada slim 45 cm . ST... - szuflada  Tandembox 50 cm.

\*\* Szuflady metalbox, soft close 45 cm.

\*\*\* Zewnętrzny wymiar sprzętu AGD.

\*\*\*\* p45 - Długość prowadnicy - 45cm.

# Słupki do szafek wiszących .../61

Wysokość korpusu: 189 cm (1891mm) Głębokość z frontem: 58 cm  
Nóżki: 10 lub 15 cm

MODEL SZAFKI	SZER. ...	SYMBOL
	40; 50; 60	SD...D2
		prawa/lewa
	60	SL60
		do lodówki (montaż lodówki tylko z zawiasami ślizgowymi), przy frontach K2 uchwyty pionowe, PRAWA/LeWA
	60	SDP60
		do piekarnika, prawa/lewa
	60	SPM60
		do mikrofalówki oraz piekarnika, prawa/lewa
	60	SDPK60
		do piekarnika kompaktowego, prawa/lewa

MODEL SZAFKI	SZER. ...	SYMBOL
	40; 50; 60	SD...SS2
		prawa/lewa
	30; 40	SCMAX...
		szafka z koszem cargo MAX, pełen wysuw, soft close, 5 poziomów, max. do 120 kg obciążenia, prawa/lewa
	60	SDP60SS2
		do piekarnika, prawa/lewa
	60	SPM60SS2
		do mikrofalówki oraz piekarnika, podnośnik gazowy
	60	SDPK60SS2
		do piekarnika kompaktowego, prawa/lewa

## Szafki wiszące do piekarnika .../61

Wysokość korpusu: 118,4 cm Głębokość z frontem: 58 cm

MODEL SZAFKI	SZER. ...	SYMBOL
	45; 60	NWPD...1SS/61
		NWPD...1ST/61
		szafka wisząca nad zmywarkę lub pralkę, do piekarnika, PRAWA/LeWA

MODEL SZAFKI	SZER. ...	SYMBOL
	45; 60	NWPKD...1SS/61
		NWPKD...1ST/61
		szafka wisząca nad zmywarkę lub pralkę, do piekarnika kompaktowego, PRAWA/LeWA



### Opcja otwierania (PTO)

Dostępna w drzwiach nad sprzętem AGD z frontami P2, P4, M4, F.

\* Zewnętrzny wymiar sprzętu AGD.

\*\* Zewnętrzny wymiar sprzętu AGD w zakresie 38 cm - 39 cm.

\*\*\* Zewnętrzny wymiar sprzętu AGD: SL60 - 178 cm,

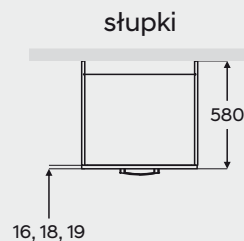

# Słupki do szafek wiszących .../71

Wysokość korpusu: 199 cm (1987mm) Głębokość z frontem: 58 cm  
Nóżki: 10 lub 15 cm

MODEL SZAFKI	SZER. ...	SYMBOL
	40; 50; 60	SD...D2/71  prawa/lewa
	60; 75	SL.../71  do lodówki (montaż lodówki tylko z zawiasami ślizgowymi), przy frontach K2 uchwyty pionowo, PRAWA/Lewa
	60	SDP60/71  do piekarnika, prawa/lewa
	60	SPM60/71  do mikrofalówki oraz piekarnika, zawiasy soft close, PRAWA/Lewa
	60	SDPK60/71  do piekarnika kompaktowego, prawa/lewa

MODEL SZAFKI	SZER. ...	SYMBOL
	40; 50; 60	SD...SS2/71 SD...ST2/71
	30; 40	SCMAX.../71  szafka z koszem cargo MAX, pełen wysuw, soft close, 6 poziomów, max. do 120 kg obciążenia
	60	SDP60SS2/71 SDP60ST2/71
	60	SPM60SS2/71 SPM60ST2/71
	60	SDPK60SS2/71 SDPK60ST2/71

## Szafki wiszące do piekarnika .../71

Wysokość korpusu: 128 cm Głębokość z frontem: 58 cm

MODEL SZAFKI	SZER. ...	SYMBOL
	45; 60	NWPD...1SS/71 NWPD...1ST/71
		szafka wisząca nad zmywarkę lub pralkę, do piekarnika, PRAWA/Lewa

MODEL SZAFKI	SZER. ...	SYMBOL
	45; 60	NWPKD...1SS/71 NWPKD...1ST/71
		szafka wisząca nad zmywarkę lub pralkę, do piekarnika kompaktowego, PRAWA/Lewa



### Opcja otwierania (PTO)

Dostępna w drzwiach nad sprzętem AGD z frontami P2, P4, M4, F.

\* Zewnętrzny wymiar sprzętu AGD.

\*\* Zewnętrzny wymiar sprzętu AGD w zakresie 38 cm - 39 cm.

\*\*\* Zewnętrzny wymiar sprzętu AGD: SL60 - 178 cm, SL75 - 178, 193,5 i 194 cm

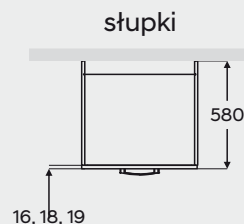



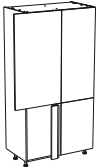

## Słupki narożne .../61

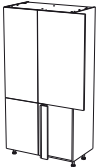
MODEL SZAFKI	SZER. ...	SYMBOL
 LEWA	<b>115x65</b>	<b>SPRP115x65</b>  spiżarnia narożna prawa/lewa

## Słupki narożne .../71

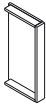
MODEL SZAFKI	SZER. ...	SYMBOL
 PRAWA	<b>115x65</b>	<b>SPRP115x65/71</b>  spiżarnia narożna prawa/lewa

## Elementy dodatkowe zabudowy narożnej

MODEL SZAFKI	SZER. ...	SYMBOL <small>szerokość/wysokość/głębokość</small>
	<b>7</b>	<b>W7BL/29</b> ↔ / 29 / 32 <b>BW7BL/29</b> ↔ / 29 / 36  blenda szafki wiszącej
	<b>7</b>	<b>W7BL/61</b> ↔ / 61 / 32 <b>BW7BL/61</b> ↔ / 61 / 36  blenda szafki wiszącej
	<b>7</b>	<b>W7BL/71</b> ↔ / 71 / 32 <b>BW7BL/71</b> ↔ / 71 / 36  blenda szafki wiszącej
	<b>7</b>	<b>W7BL/90</b> ↔ / 90 / 32 <b>BW7BL/90</b> ↔ / 90 / 36  blenda szafki wiszącej
	<b>7</b>	<b>W7BL/100</b> ↔ / 100 / 32 <b>BW7BL/100</b> ↔ / 100 / 36  blenda szafki wiszącej

## Szafka do zabudowy narożnej

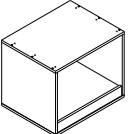
MODEL SZAFKI	SZER. ...	SYMBOL
	<b>65</b>	<b>NPW65/54</b>  Szafka z półką wysuwaną pod sprzęt AGD wolnostojący, wykonana z płyty frontu P2

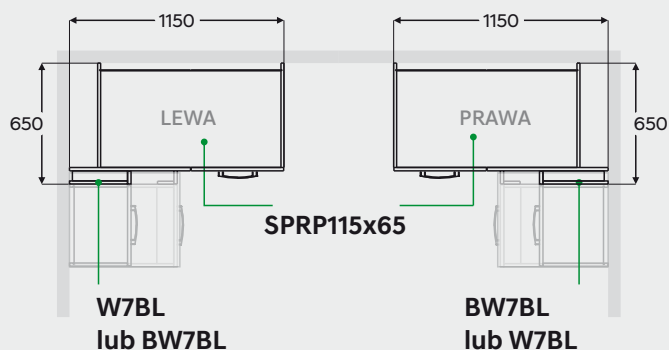

## Szafki uzupełniające .../61

Wysokość korpusu: 61 cm (610mm)

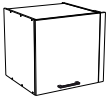
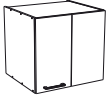

Głębokość z frontem: 58 cm

MODEL SZAFKI	SZER. ...	SYMBOL
 PRAWA	65	<b>SND65.1/61</b>  Do uzupełnienia zabudowy narożnej prawa/lewa
 PRAWA	65	<b>SNPR65/61</b> <b>BSNPR65/61</b>  Do uzupełnienia zabudowy narożnej prawa/lewa

## Szafki uzupełniające .../71

Wysokość korpusu: 71 cm (707mm)

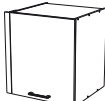
Głębokość z frontem: 58 cm

MODEL SZAFKI	SZER. ...	SYMBOL
 LEWA	65	<b>SND65.1/71</b>  Do uzupełnienia zabudowy narożnej prawa/lewa
 LEWA	65	<b>SNPR65/71</b> <b>BSNPR65/71</b>  Do uzupełnienia zabudowy narożnej prawa/lewa

## Szafki uzupełniające .../90

Wysokość korpusu: 90 cm (899mm)

Głębokość z frontem: 58 cm

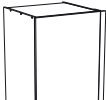
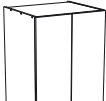
MODEL SZAFKI	SZER. ...	SYMBOL
 PRAWA	65	<b>SND65.1/90</b>  Do uzupełnienia zabudowy narożnej prawa/lewa
 PRAWA	65	<b>SNPR65/90</b> <b>BSNPR65/90</b>  Do uzupełnienia zabudowy narożnej prawa/lewa

## Szafki uzupełniające .../100

Wysokość korpusu: 100 cm (995mm)

Głębokość z frontem: 58 cm

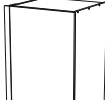
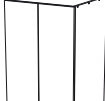
MODEL SZAFKI	SZER. ...	SYMBOL
 LEWA	65	<b>SND65.1/100</b>  Do uzupełnienia zabudowy narożnej prawa/lewa
 LEWA	65	<b>SNPR65/100</b> <b>BSNPR65/100</b>  Do uzupełnienia zabudowy narożnej prawa/lewa

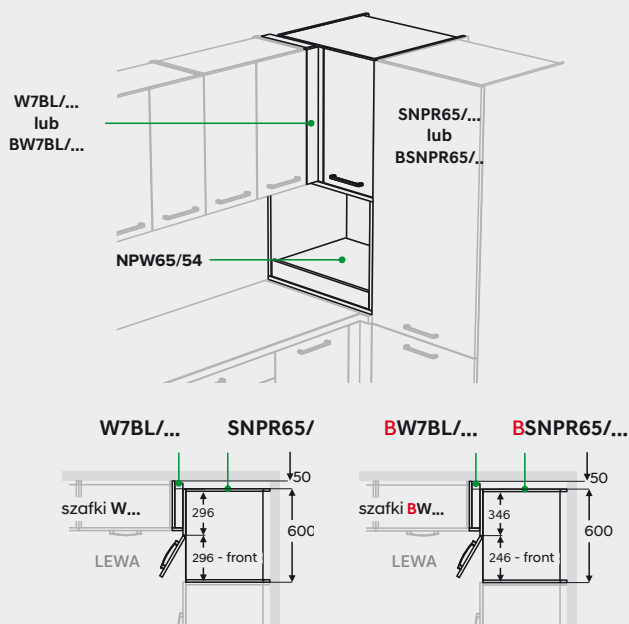
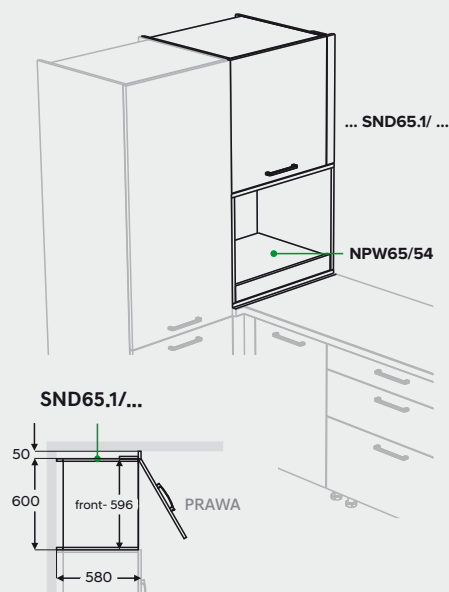

### Opcja otwierania (PTO)

Dostępna w drzwiach nad sprzętem AGD z frontami P2, P4, M4, F.

# Szafki wiszące .../61

Wysokość korpusu: 61 cm (610mm)

Głębokość z frontem:

W... - 32 cm, BW... - 36 cm

MODEL SZAFKI	SZER. ...	SYMBOL
	*15 45 *20 50 30 55 35 60 40	W... .1/61 BW... .1/61
	60; 70; 80	W.../61 BW.../61
	60	WS60.1/61 BWS60.1/61 szafka z suszarką dwupoziomową, PRAWA/Lewa
	60; 80	WS.../61 BWS.../61 szafka z suszarką dwupoziomową
	70x40 70x45	WRP70x40/61 BWRP70x45/61 szafka narożna, bez soft close, PRAWA/Lewa
	60x60; 65x65	WRP.../61 BWRP.../61 szafka narożna, bez soft close, uniwersalna
	21÷59	W... .1/61_SPEC BW... .1/61_SPEC szafka specjalna, szerokość co 1 cm, PRAWA/Lewa

MODEL SZAFKI	SZER. ...	SYMBOL
	40; 45; 50; 60	WW... .1/61 BWW... .1/61 szkło mleczne, PRAWA/Lewa Fronty P2, K2, P4, M4
	40; 45; 50; 60	WW... .1/61 BWW... .1/61 szkło mleczne lub bezbarwne, PRAWA/Lewa Fronty F4, F7, F8
	40; 45; 50; 60	WW... .1/61 BWW... .1/61 szkło mleczne lub bezbarwne, PRAWA/Lewa Fronty F6, F11, L4
	80	WW80/61 BWW80/61 szkło mleczne Fronty P2, K2, P4, M4
	80	WW80/61 BWW80/61 szkło mleczne lub bezbarwne Fronty F4, F7, F8
	80	WW80/61 BWW80/61 szkło mleczne lub bezbarwne Fronty F6, F11, L4
	40; 60	WWAR... .1/61 BWWAR... .1/61 z ramkami ALU (czarna lub złota), szkło bezbarwne lub antisol ciemny grafitowy, górny wieniec ośw., półki szklane, bez uchwytów
	80	WWAR80/61 BWWAR80/61 z ramkami ALU (czarna lub złota), szkło bezbarwne lub antisol ciemny grafitowy, górny wieniec ośw., półki szklane, bez uchwytów

szafki wiszące narożne W...

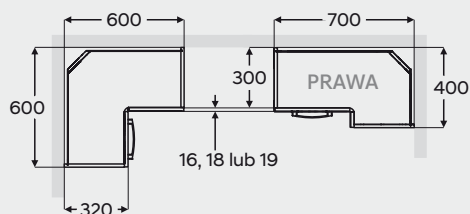

szafki wiszące narożne BW...

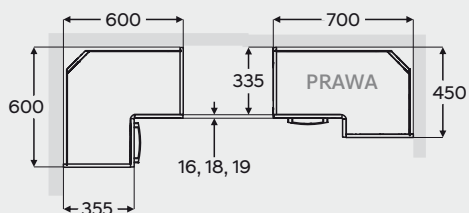

\* Szafka bez uchwytu.



## Opcje otwierania bez uchwytu

Dostępne w szafkach z frontami P2, P4, M4, F.



# Szafki wiszące .../71

Wysokość korpusu: 71 cm (707mm)

Głębokość z frontem:

W... - 32 cm, BW... - 36 cm

MODEL SZAFKI	SZER. ...	SYMBOL
	*15   45 *20   50 30   55 35   60 40	W... /71 BW... /71  PRAWA/Lewa
	60; 70; 80	W.../71 BW.../71
	60	WS60.1/71 BWS60.1/71  szafka z suszarką dwupoziomową, PRAWA/Lewa
	60; 80	WS.../71 BWS.../71  szafka z suszarką dwupoziomową
	70x40 70x45	WRP70x40/71 BWRP70x45/71  szafka narożna, bez soft close, PRAWA/Lewa
	60x60; 65x65	WRP.../71 BWRP.../71  szafka narożna, bez soft close, uniwersalna
	21÷59	W... /71_SPEC BW... /71_SPEC  szafka specjalna, szerokość co 1 cm, PRAWA/Lewa

MODEL SZAFKI	SZER. ...	SYMBOL
	40; 45; 50; 60	WW... /71 BWW... /71  szkło mleczne, PRAWA/Lewa  Fronty P2, K2, P4, M4
	40; 45; 50; 60	WW... /71 BWW... /71  szkło mleczne lub bezbarwne, PRAWA/Lewa  Fronty F4, F7, F8
	40; 45; 50; 60	WW... /71 BWW... /71  szkło mleczne lub bezbarwne, PRAWA/Lewa  Fronty F6, F11, L4
	80	WW80/71 BWW80/71  szkło mleczne  Fronty P2, K2, P4, M4
	80	WW80/71 BWW80/71  szkło mleczne lub bezbarwne  Fronty F4, F7, F8
	80	WW80/71 BWW80/71  szkło mleczne lub bezbarwne  Fronty F6, F11, L4
	40; 60	WWAR... /71 BWWAR... /71  z ramkami ALU (czarna lub złota), szkło bezbarwne lub antisol ciemny grafitowy, górny wieniec ośw., półki szklane, bez uchwytów
	80	WWAR80/71 BWWAR80/71  z ramkami ALU (czarna lub złota), szkło bezbarwne lub antisol ciemny grafitowy, górny wieniec ośw., półki szklane, bez uchwytów

szafki wiszące narożne W...

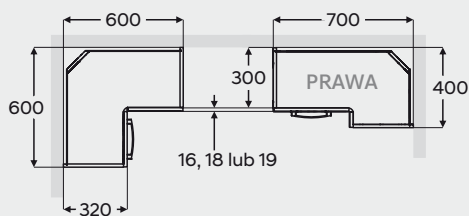

szafki wiszące narożne BW...

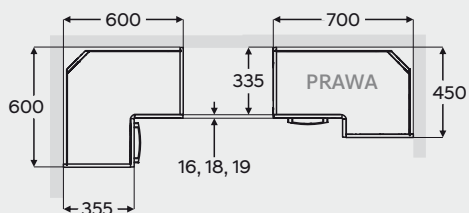

\* Szafka bez uchwytu



## Opcje otwierania bez uchwytu

Dostępne w szafkach z frontami P2, P4, M4, F.

# Szafki wiszące .../90

Wysokość korpusu: 90 cm (899mm)

Głębokość z frontem:

W... - 32 cm, BW... - 36 cm

MODEL SZAFKI	SZER. ...	SYMBOL
		*15   45 *20   50 30   55 35   60 40
		W... /90 BW... /90
		PRAWA/Lewa
		60; 70; 80
		W.../90 BW.../90
		60
		WS60.1/90 BWS60.1/90
		szafka z suszarką dwupoziomową, PRAWA/Lewa
		60; 80
		WS.../90 BWS.../90
		szafka z suszarką dwupoziomową
		70x40 70x45
		WRP70x40/90 BWRP70x45/90
		szafka narożna, bez soft close, PRAWA/Lewa
		60x60; 65x65
		WRP.../90 BWRP.../90
		szafka narożna, bez soft close, uniwersalna
		21÷59
		W... /90_SPEC BW... /90_SPEC
		szafka specjalna, szerokość co 1 cm, PRAWA/Lewa

MODEL SZAFKI	SZER. ...	SYMBOL
		40; 45; 50; 60
		WW... /90 BWW... /90
		szkło mleczne, PRAWA/Lewa
		Fronty P2, K2, P4, M4
		40; 45; 50; 60
		WW... /90 BWW... /90
		szkło mleczne lub bezbarwne, PRAWA/Lewa
		Fronty F4, F7, F8
		40; 45; 50; 60
		WW... /90 BWW... /90
		szkło mleczne lub bezbarwne, PRAWA/Lewa
		Fronty F6, F11, L4
		80
		WW80/90 BWW80/90
		szkło mleczne
		Fronty P2, K2, P4, M4
		80
		WW80/90 BWW80/90
		szkło mleczne lub bezbarwne
		Fronty F4, F7, F8
		80
		WW80/90 BWW80/90
		szkło mleczne lub bezbarwne
		Fronty F6, F11, L4
		40; 60
		WWAR... /90 BWWAR... /90
		z ramkami ALU (czarna lub złota), szkło bezbarwne lub antisol ciemny grafitowy, górny wieniec ośw., półki szklane, bez uchwytów
		80
		WWAR80/90 BWWAR80/90
		z ramkami ALU (czarna lub złota), szkło bezbarwne lub antisol ciemny grafitowy, górny wieniec ośw., półki szklane, bez uchwytów

szafki wiszące narożne W...

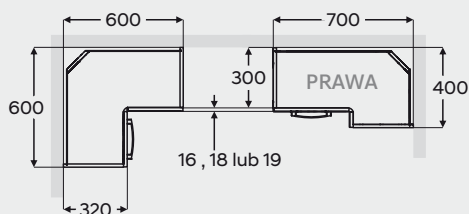

szafki wiszące narożne BW...

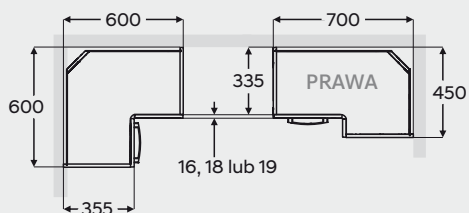







\* Szafka bez uchwytu











## Opcje otwierania bez uchwytu

Dostępne w szafkach z frontami P2, P4, M4, F.

**Szafki wiszące .../100** Wysokość korpusu: 100 cm (995mm) Głębokość z frontem: W... - 32 cm, BW... - 36 cm

MODEL SZAFKI	SZER. ...	SYMBOL
	*15 45 *20 50 30 55 35 60 40	W... .1/100 BW... .1/100  PRAWA/Lewa
	60; 70; 80	W.../100 BW.../100
	60	WS60.1/100 BWS60.1/100  szafka z suszarką dwupoziomową, PRAWA/Lewa
	60; 80	WS.../100 BWS.../100  szafka z suszarką dwupoziomową
	70x40 70x45	WRP70x40/100 BWRP70x45/100  szafka narożna, bez soft close, PRAWA/Lewa
	60x60; 65x65	WRP.../100 BWRP.../100  szafka narożna, bez soft close, uniwersalna
	21÷59	W... .1/100_SPEC BW... .1/100_SPEC  szafka specjalna, szerokość co 1 cm, PRAWA/Lewa

MODEL SZAFKI	SZER. ...	SYMBOL
	40; 45; 50; 60	WW... .1/100 BWW... .1/100  szkło mleczne, PRAWA/Lewa  Fronty P2, K2, P4, M4
	40; 45; 50; 60	WW... .1/100 BWW... .1/100  szkło mleczne lub bezbarwne, PRAWA/Lewa  Fronty F4, F7, F8
	40; 45; 50; 60	WW... .1/100 BWW... .1/100  szkło mleczne lub bezbarwne, PRAWA/Lewa  Fronty F6, F11, L4
	80	WW80/100 BWW80/100  szkło mleczne  Fronty P2, K2, P4, M4
	80	WW80/100 BWW80/100  szkło mleczne lub bezbarwne  Fronty F4, F7, F8
	80	WW80/100 BWW80/100  szkło mleczne lub bezbarwne  Fronty F6, F11, L4
	40; 60	WWAR... .1/100 BWWAR... .1/100  z ramkami ALU (czarna lub złota), szkło bezbarwne lub antisol ciemny grafitowy, górny wieniec ośw., półki szklane, bez uchwytów
	80	WWAR80/100 BWWAR80/100  z ramkami ALU (czarna lub złota), szkło bezbarwne lub antisol ciemny grafitowy, górny wieniec ośw., półki szklane, bez uchwytów

szafki wiszące narożne W...

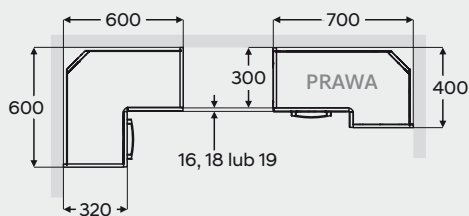

szafki wiszące narożne BW...

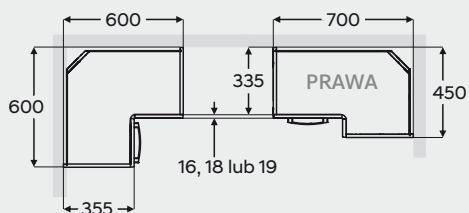

\* Szafka bez uchwytu





**Opcje otwierania bez uchwytu**

Dostępne w szafkach z frontami P2, P4, M4, F.

## Szafki wiszące W.../29

Wysokość korpusu: 29 cm (289mm)

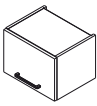
Głębokość z frontem: W... - 32 cm, BW... - 36 cm

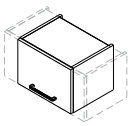
MODEL SZAFKI	SZER. ...	SYMBOL
	40; 45; 50; 60; 70; 80; 90; 95	WO.../29 BWO.../29  podnośnik gazowy
	60; 65	WRP.../29 BWRP.../29
	41÷65	WO.../29_SPEC BWO.../29_SPEC  szafka specjalna, o szerokości co 1 cm, podnośnik gazowy

## Szafki wiszące W.../29N

Wysokość korpusu: 29 cm (289mm)

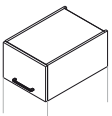
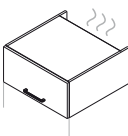
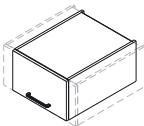

Głębokość z frontem: 58 cm

MODEL SZAFKI	SZER. ...	SYMBOL
	40; 45; 50; 60; 70; 80; 90; 95; 100	WO.../29N  do montażu nad słupkami, podnośnik gazowy
	60; 75; 90; 95; 100	SNO.../29N  do montażu nad słupkami AGD, z większą przestrzenią wentylacyjną, bez zawieszek, podnośnik gazowy
	41÷65	WO.../29N_SPEC  do montażu nad słupkami, szafka specjalna, o szerokości co 1 cm, podnośnik gazowy

## Szafki wiszące do zabudowy mikrofalni

Głębokość z frontem:

W... - 32 cm, BW... - 36 cm

MODEL SZAFKI	SZER. ...	SYMBOL
	60	WOM1Z60/71 BWOM1Z60/71  do zabudowy dedykowanej mikrofalni MIC*, podnośnik gazowy
	60	WOM1Z60/90 BWOM1Z60/90  do zabudowy dedykowanej mikrofalni MIC*, podnośnik gazowy
	60	WM1Z60.1/100 BWM1Z60.1/100  do zabudowy dedykowanej mikrofalni MIC*, prawa/lewa

## Szafki wiszące do mikrofalni wolnostojącej

Głębokość z frontem:

W... - 32 cm, BW... - 36 cm

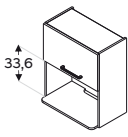
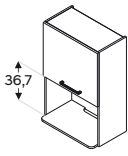
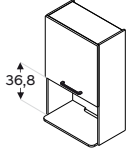
MODEL SZAFKI	SZER. ...	SYMBOL
	60	WOM60/71 BWOM60/71  wys: 71 cm, do wstawienia mikrofalni wolnostojącej, podnośnik gazowy
	60	WOM60/90 BWOM60/90  wys: 90 cm, do wstawienia mikrofalni wolnostojącej, podnośnik gazowy
	60	WM60.1/100 BWM60.1/100  wys: 100 cm, do wstawienia mikrofalni wolnostojącej, prawa/lewa





### \*MIKROFALA M1C





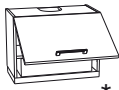

Wymiar: 595 x 382  
Kolor: czarny  
Pojemność: 22 l  
Moc mikrofal: 700 W  
Moc grill: 750 W  
Oświetlenie: zintegrowany pasek LED 5W  
Funkcje: technologia 3D, grill, crisp, rozmrażanie

## Szafki wiszące z okapem

Głębokość z frontem: W... - 32 cm, BW... - 36 cm

MODEL SZAFKI	SZER. ...	SYMBOL
	<b>60</b>	<b>WO60/42P1</b> <b>WO60/42P1B</b> <b>WO60/42P1C</b>  <b>BWO60/42P1</b> <b>BWO60/42P1B</b> <b>BWO60/42P1C</b> wys: 42 cm, do szafek o wys. 61cm, dedykowana do okapu P1, P1B lub P1C, podnośnik gazowy
	<b>60</b>	<b>WO60/51P1</b> <b>WO60/51P1B</b> <b>WO60/51P1C</b>  <b>BWO60/51P1</b> <b>BWO60/51P1B</b> <b>BWO60/51P1C</b> wys: 51cm, do szafek o wys. 71cm, dedykowana do okapu P1, P1B lub P1C, podnośnik gazowy
	<b>60</b>	<b>W60.1/P1</b> <b>W60.1/P1B</b> <b>W60.1/P1C</b>  <b>BW60.1/P1</b> <b>BW60.1/P1B</b> <b>BW60.1/P1C</b> wys: 71cm, do szafek o wys. 90cm, dedykowana do okapu P1, P1B lub P1C, prawa/lewa
<p><b>FRANKE P1</b>      <b>FRANKE P1B</b>      <b>FRANKE P1C</b></p>  <p>Kolor:            inox (P1), biały (P1B), czarny (P1C) Wydajność:    310 m<sup>3</sup>/h Prędkości:     3 Oświetlenie:   LED 2 x 4W Filtr węglowy: brak w zestawie                       (wymagany w opcji recyrkulacji                       powietrza - dostępny w KAM)</p> <p><u>Minimalna wys. montażu nad płytą gazową = 65 cm.</u></p>		





MODEL SZAFKI	SZER. ...	SYMBOL
	<b>60</b>	<b>WP3B60.1/61</b> <b>WP3C60.1/61</b>  <b>BWP3B60.1/61</b> <b>BWP3C60.1/61</b> wys: 61 cm, do szafek o wys. 61 cm, dedykowana do okapu P3B, P3C prawa/lewa
	<b>60</b>	<b>WP3B60.1/71</b> <b>WP3C60.1/71</b>  <b>BWP3B60.1/71</b> <b>BWP3C60.1/71</b> wys: 71 cm, do szafek o wys. 71 cm, dedykowana do okapu P3B, P3C prawa/lewa
	<b>60</b>	<b>WP3B60.1/90</b> <b>WP3C60.1/90</b>  <b>BWP3B60.1/90</b> <b>BWP3C60.1/90</b> wys: 90 cm, do szafek o wys. 90 cm, dedykowana do okapu P3B, P3C prawa/lewa
	<b>60</b>	<b>WP3B60.1/100</b> <b>WP3C60.1/100</b>  <b>BWP3B60.1/100</b> <b>BWP3C60.1/100</b> wys: 100 cm, do szafek o wys. 100 cm, dedykowana do okapu P3B, P3C prawa/lewa
<p><b>OKAP P3B</b>                      <b>OKAP P3C</b></p>  <p>Kolor:            biały (P3B), czarny (P3C) Wydajność:    610 m<sup>3</sup>/h Prędkości:     3 Oświetlenie:   zintegrowany pasek LED 5W Filtr węglowy: brak w zestawie                       (wymagany w opcji recyrkulacji                       powietrza - dostępny w KAM)</p> <p><u>Minimalna wys. montażu nad płytą indukcyjną = 50 cm.</u></p>		



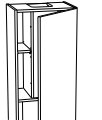
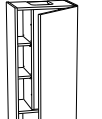

\* Szafka dopasowana wyłącznie do okapu teleskopowego FRANKE P1, P1B, P1C. Dedykowana do montażu nad płytą gazową.

\*\* Szafka dopasowana wyłącznie do okapu podwieszanego P3B lub P3C. Dedykowana do montażu nad płytą indukcyjną.

## Szafki wiszące z okapem

Głębokość z frontem: W... - 32 cm, BW... - 36 cm

MODEL SZAFKI	SZER. ...	SYMBOL
 ***	45	<b>WP4C45.1/61</b> <b>BWP4C45.1/61</b>  wys: 61 cm, do szafek o wys. 61 cm, dedykowana do okapu P4C prawa/lewa
 ***	45	<b>WP4C45.1/71</b> <b>BWP4C45.1/71</b>  wys: 761 cm, do szafek o wys. 71 cm, dedykowana do okapu P4C prawa/lewa
 ***	45	<b>WP4C45.1/90</b> <b>BWP4C45.1/90</b>  wys: 90 cm, do szafek o wys. 90 cm, dedykowana do okapu P4C prawa/lewa
 ***	45	<b>WP4C45.1/100</b> <b>BWP4C45.1/100</b>  wys: 100 cm, do szafek o wys. 10 0cm, dedykowana do okapu P4C prawa/lewa
<b>OKAP P4C</b>		
		
<p>Kolor: czarny (P4C)                  Wydajność: 305 m<sup>3</sup>/h                  Prędkości: 3                  Oświetlenie: zintegrowany pasek LED 5W                  Filtr węglowy: brak w zestawie                  (wymagany w opcji recyrkulacji                  powietrza - dostępny w KAM)</p> <p>Minimalna wys. montażu nad płytą indukcyjną = 50 cm.</p>		

MODEL SZAFKI	SZER. ...	SYMBOL
 ****	80	<b>WP8C80/71</b> <b>BWP8C80/71</b>  wys: 71 cm, do szafek o wys. 71 cm, dedykowana do okapu P8C
 ****	80	<b>WP8C80/90</b> <b>BWP8C80/90</b>  wys: 90 cm, do szafek o wys. 90 cm, dedykowana do okapu P8C
 ****	80	<b>WP8C80/100</b> <b>BWP8C80/100</b>  wys: 100 cm, do szafek o wys. 100 cm, dedykowana do okapu P8C
<b>OKAP P8C</b>		
		
<p>Kolor: czarny (P8C)                  Wydajność: 570 m<sup>3</sup>/h                  Prędkości: 4                  Oświetlenie: zintegrowany pasek LED + pilot                  Filtr węglowy: brak w zestawie                  (wymagany w opcji recyrkulacji                  powietrza - dostępny w KAM)</p> <p>Minimalna wys. montażu nad płytą indukcyjną = 50 cm.</p>		

\*\*\* Szafka dopasowana wyłącznie do okapu podwieszanego P4C.  
Dedykowana do montażu nad płytą indukcyjną.

\*\*\*\* Szafka dopasowana wyłącznie do okapu podwieszanego P8C.  
Dedykowana do montażu nad płytą indukcyjną.

# ELEMENTY DODATKOWE

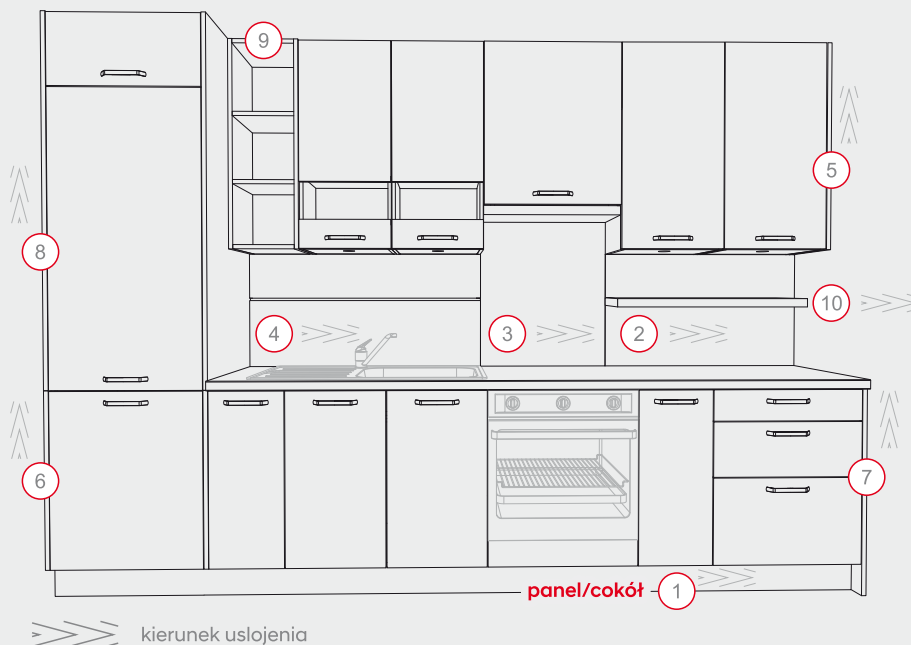

	↑	NAZWA
	11 14,5 53,5 72,8	<b>PANELE PRZYŚCIENNE</b>  w kolorze grupy P2, gr. 1,8 cm, długość max. 275 cm,
	↔	NAZWA
	4 → 100-275	<b>PANEL PRZYŚCIENNY H=53,5 Z PROFILEM ZOBAL</b>  w kolorze grupy P2, gr. 1,8 cm, długość max. 275 cm,
	↑	NAZWA
	5 → 61 71 90 100	<b>BOK NAKŁADANY SZAFKI WISZĄCEJ</b>  W... (P2, P4, M4, L2) gł. 31,9 cm, F6 gł. 31,4 cm BW... (P2, P4, M4, L2) gł. 35,4 cm, F6 gł. 34,9 cm
	6 → 29 71 81 7 → 82 86 8 → 118 128 147 157	<b>BOK NAKŁADANY SZAFKI DOLNEJ</b>  P2, P4, M4, L2 gł. 57,9 cm, F6 gł. 57,4 cm

	↔	NAZWA
	15 20	<b>WB...UNI18/61</b> ↔ / 61 / 32 <b>BWB...UNI18/61</b> ↔ / 61 / 36  szafka wisząca, uniwersalna (wieszana pionowo lub poziomo), z płyty gr.1,8 cm w kolorystyce P2
	15 20	<b>WB...UNI18/71</b> ↔ / 71 / 32 <b>BWB...UNI18/71</b> ↔ / 71 / 36  szafka wisząca, uniwersalna (wieszana pionowo lub poziomo), z płyty gr.1,8 cm w kolorystyce P2
	9 → 15 20	<b>WB...UNI18/90</b> ↔ / 90 / 32 <b>BWB...UNI18/90</b> ↔ / 90 / 36  szafka wisząca, uniwersalna (wieszana pionowo lub poziomo), z płyty gr.1,8 cm w kolorystyce P2
	15 20	<b>WB...UNI18/100</b> ↔ / 100 / 32 <b>BWB...UNI18/100</b> ↔ / 100 / 36  szafka wisząca, uniwersalna (wieszana pionowo lub poziomo), z płyty gr.1,8 cm w kolorystyce P2
	45   100 50   110 55   120 60   130 70   140 80 90	<b>PZ... gł. 15 cm</b> <b>PZ... gł. 22 cm</b>  półka ścienna w kolorze grupy P2, grubość - 3,6cm

# ELEMENTY DODATKOWE

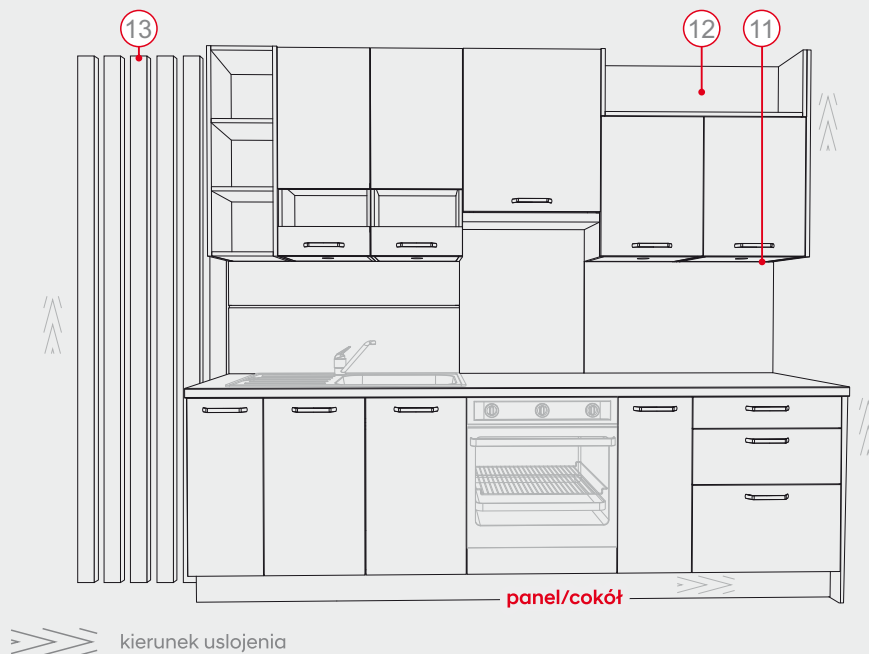

	↔	NAZWA
	30 ÷ 60 70 ÷ 90	<b>WYMIENNY WIENIEC OŚWIETLENIOWY</b>  w kolorze płyty korpusowej, gr. 1,6 cm, przeznaczone do szafek gł.=32 cm i 36cm, 1 otwór
		<b>WYMIENNY WIENIEC OŚWIETLENIOWY, NAROŻNY</b>  wiencie w kolorze płyty korpusowej, gr. 1,6 cm, przeznaczone do szafek narożnych gł.=32 cm i 36 cm z 1 otworem
	40 ÷ 275	<b>PANEL OŚWIETLENIOWY</b>  w kolorze P2*, gr. 1,8 cm, gł.=58 cm, otwory: 1 - 80 cm, 2 - 130 cm, 3 - 180 cm, 4 - 275 cm

	NAZWA
	<b>LAMELA 76</b>  komplet 5 szt. formatek lamelowych w kolorach: Dąb estana, Dąb hikora, Dąb arlington, Dąb złoty, Dąb szary, Sosna andersen, Buk jasny, Dąb Nebraska, Jodełka, Cappuccino, Biały Platynowy

FORMATKI OKLEINOWANE cena za 1m <sup>2</sup>					
		szerokość		długość	
gr.	kolor	gr. 1,6 cm	gr. 1,8 cm	gr. 1,9 cm	gr. 3,6 cm
I	kolor korpusu	+	-	-	-
	P2*	-	+	-	+
II	P4 MAT, P4 POŁYSK*	-	+	-	-
III	F4, F6, F7, F8 lub F11*	+	-	-	-
IV	M4*	-	+	-	-
V	L2, L4, L4U*	-	-	+	-

min. wymiary: 20 x 20 cm lub 6,5 x 25 cm i 25 x 6,5 cm  
maksymalne wymiary: I - 275 x 200 cm, II POŁYSK - 200 x 120 cm, III MAT - 275 x 120 cm, III - 240 x 100 cm, IV - 277 x 119 cm, V - 276 x 120 cm

Wymienne wieńce i panel oświetleniowy w sprzedaży wyłącznie z oświetleniem: LED OL14, ROTONDO lub ROUND.

Wysyłka spedycyjna elementów powyżej 240 cm = dopłata!

	50 60 70 80 90	<b>PWF...</b> ↔ / 29 / 22
		półka z płyty w kolorze P2*



# WYSPY KUCHENNE

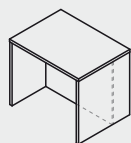

## ZW8LPB

- noga lewa 80 cm
- noga prawa 80 cm
- przegroda
- blat (z formatki okleinowanej gr. 3,6 cm w komplecie)

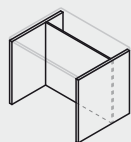

## ZW8LP

- noga lewa 80 cm
- noga prawa 80 cm
- przegroda (bez blatu)

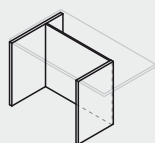

## ZW8L6P

- noga lewa 80 cm
- noga prawa 55 cm
- przegroda (bez blatu)

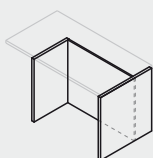

## ZW6L8P

- noga lewa 55 cm
- noga prawa 80 cm
- przegroda (bez blatu)

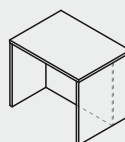
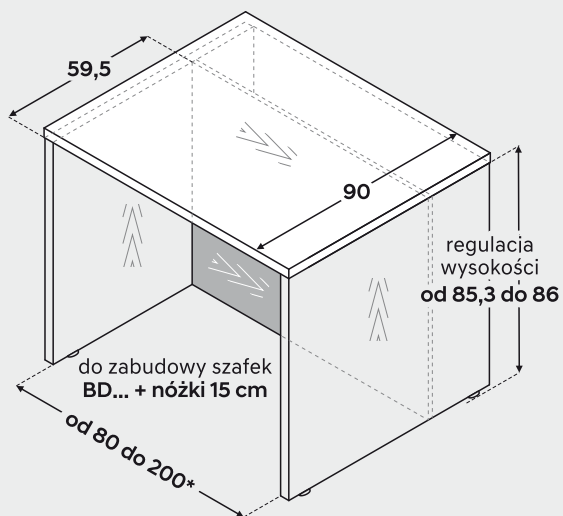
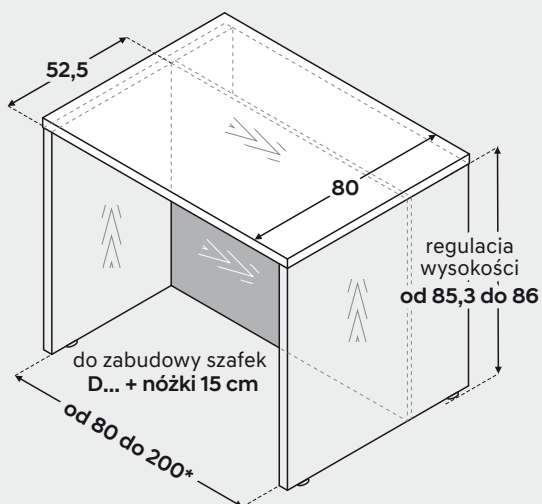

## ZW9LPB

- noga lewa 90 cm
- noga prawa 90 cm
- przegroda
- blat (z formatki okleinowanej gr. 3,6 cm w komplecie)

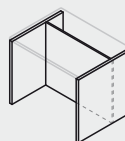

## ZW9LP

- noga lewa 90 cm
- noga prawa 90 cm
- przegroda (bez blatu)



## ZW9L7P

- noga lewa 90 cm
- noga prawa 62 cm
- przegroda (bez blatu)

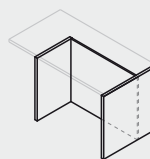

## ZW7L9P

- noga lewa 62 cm
- noga prawa 90 cm
- przegroda (bez blatu)



blat w kolorystyce P2



nogi w kolorystyce P2





przegroda w kolorystyce P2 i P4

\* Szafki w zabudowie co 5 cm.

# STOŁY KUCHENNE

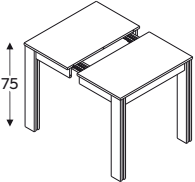
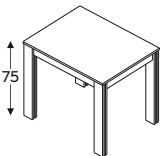
# TABORET, ŁAWKA

		NAZWA
	100/150 x 80 90/135/180 x 75 120/161/202 x 88*	<b>STÓŁ ROZKŁADANY</b>
	90 x 70 110 x 60 120 x 75 140 x 80	<b>STÓŁ</b>

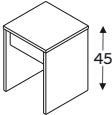
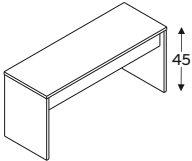
		NAZWA
	34 x 34	<b>TABORET</b>  siedzisko taboretu szara ekoskóra lub pepitka
	96 x 34	<b>ŁAWKA</b>  siedzisko ławki szara ekoskóra lub pepitka



## Jeden stół - wiele wariantów!

Nogi stołów posiadają ozdobne wypełnienie w kolorze do wyboru:

białym, szarym lub czarnym, np.: dąb hikora z białym, dąb hikora z szarym, dąb hikora z czarnym.

## DEKORY STOŁÓW, TABORETÓW, KRZESEŁ



Beton ciemnoszary



Beton jasnoszary



Dąb hikora

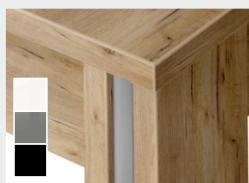

Dąb złoty



Dąb arlington



Dąb estana

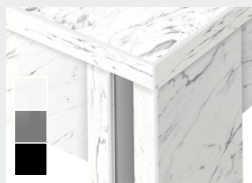

Marmur carrara biały



Dąb szary



Buk jasny



Sosna andersen

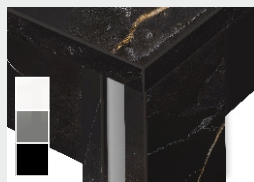

San sebastian

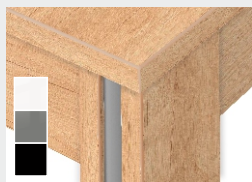

Dąb nebraska



Jodełka

\* Stół rozkładany z centralną (piątą) nogą podporową.

# HOKERY LOFT

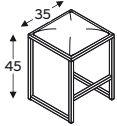
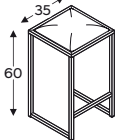
	NAZWA
	<b>HOKER LOFT 45</b>  stelaż czarny lub złoty, kolor siedziska do wyboru
	<b>HOKER LOFT 60</b>  stelaż czarny lub złoty, kolor siedziska do wyboru

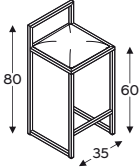
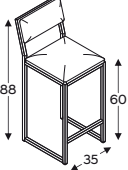
	NAZWA
	<b>HOKER LOFT 60 Z OPARCIEM</b>  stelaż czarny lub złoty, kolor siedziska do wyboru
	<b>HOKER LOFT 60 Z OPARCIEM CZARNY_R</b>  stelaż czarny kolor siedziska do wyboru

## KOLORY SIEDZISK



Beżowy



Różowy



Żółty



Czerwony



Morski

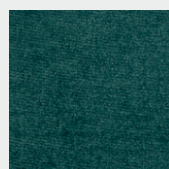

Zielony



Szary

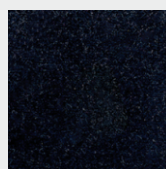

Granatowy

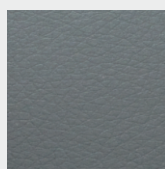

Ekoskóra  
szara

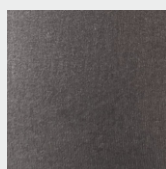

Bazalt

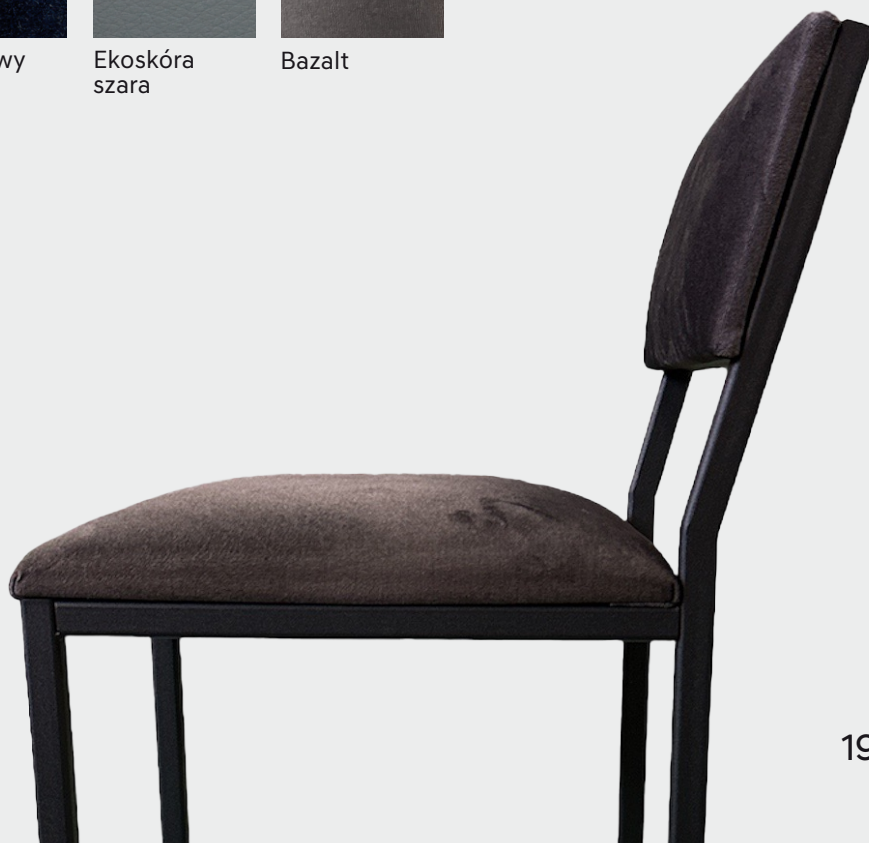

# FRANKE - SPRZĘT AGD



Bateria B1  
chrom, wysokość: 35 cm

Bateria B3  
biała, czarna, wysokość: 35,0 cm

Bateria B4  
z wyciąganą wylewką  
biała, czarna, wysokość: 19,5 cm

Bateria BR5  
elastyczna wylewka, wys.: 40,5 cm



Bateria B6  
szara, wys.: 35 cm

Bateria B7  
szara wys.: 21,5 cm



Zlewozmywak Z1.1 58,0 x 51 cm  
1-komorowy, len,  
min. szerokość szafki - 45 cm

Zlewozmywak Z2 78,0 x 43,5 cm  
1-komorowy z ociekaczem\*, len,  
min. szerokość szafki - 50 cm

Zlewozmywak Z3 78,0 x 43,5 cm  
2-komorowy, len,  
min. szerokość szafki - 80 cm

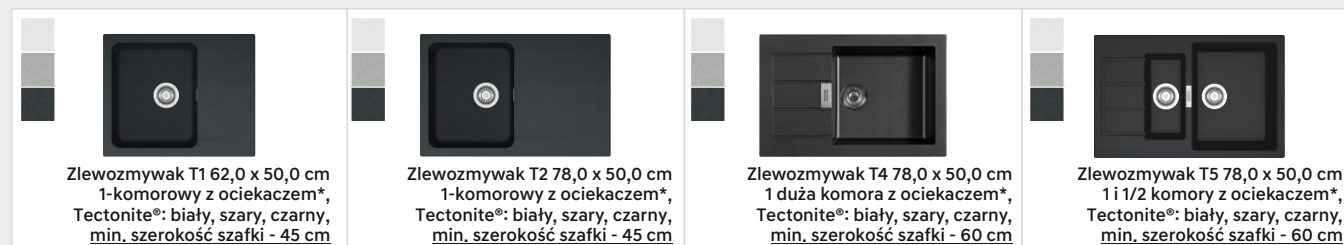

Zlewozmywak T1 62,0 x 50,0 cm  
1-komorowy z ociekaczem\*,  
Tectonite®: biały, szary, czarny,  
min. szerokość szafki - 45 cm

Zlewozmywak T2 78,0 x 50,0 cm  
1-komorowy z ociekaczem\*,  
Tectonite®: biały, szary, czarny,  
min. szerokość szafki - 45 cm

Zlewozmywak T4 78,0 x 50,0 cm  
1 duża komora z ociekaczem\*,  
Tectonite®: biały, szary, czarny,  
min. szerokość szafki - 60 cm

Zlewozmywak T5 78,0 x 50,0 cm  
1 i 1/2 komory z ociekaczem\*,  
Tectonite®: biały, szary, czarny,  
min. szerokość szafki - 60 cm







## Zlewozmywaki Tectonite®

Syntetyczny materiał o granitowym wyglądzie. Nie tracący koloru. Jest odporny na powstawanie plam oraz ścieranie. Doskonale wytrzymuje uderzenia, zadrapania i temperatury do 300° C.

\* W zlewozmywaku z ociekaczem należy określić, po której stronie jest komora.

# WYPOSAŻENIE

	<table border="1"> <tr><th>Wysokość</th></tr> <tr><td>30</td></tr> <tr><td>40</td></tr> <tr><td>45</td></tr> <tr><td>50</td></tr> <tr><td>60</td></tr> <tr><td>70</td></tr> </table>	Wysokość	30	40	45	50	60	70		<table border="1"> <tr><th>Wysokość</th></tr> <tr><td>80</td></tr> <tr><td>90</td></tr> </table>	Wysokość	80	90		<table border="1"> <tr><th>Wysokość</th></tr> <tr><td>60</td></tr> <tr><td>80</td></tr> <tr><td>90</td></tr> </table>	Wysokość	60	80	90		<table border="1"> <tr><th>Wysokość</th></tr> <tr><td>50</td></tr> <tr><td>55</td></tr> <tr><td>60</td></tr> <tr><td>70</td></tr> <tr><td>80</td></tr> <tr><td>90</td></tr> </table>	Wysokość	50	55	60	70	80	90
Wysokość																												
30																												
40																												
45																												
50																												
60																												
70																												
Wysokość																												
80																												
90																												
Wysokość																												
60																												
80																												
90																												
Wysokość																												
50																												
55																												
60																												
70																												
80																												
90																												



	<p>Półka OPTIMA biała, do szafek DRP110X65 i DRP115X65 wysuwana na lewo lub prawo</p>		<p>Półka obrotowa MAXIMA SILVA, 3/4 fi750, do szafki DRP90, chrom/biały lub chrom/grafit</p>		<p>kosz na odpady 13l z automatycznym otwieraniem pokrywy po otwarciu szafki</p>		<p>sortownik na odpady 12l do szafki zlewozmywakowej DZCSS50</p>
-----------------------------------------------------------------------------------	---------------------------------------------------------------------------------------	-----------------------------------------------------------------------------------	----------------------------------------------------------------------------------------------	------------------------------------------------------------------------------------	----------------------------------------------------------------------------------	-------------------------------------------------------------------------------------	------------------------------------------------------------------

	<p>sortownik na odpady 3 x 14l do szafki zlewozmywakowej DZCSS60</p>		<p>sortownik na odpady 2 x 15l, wysokość 33 cm, przystosowany do szafki z drzwiami, szer. min. 40 cm</p>		<p>sortownik PRAKTIKO „80” 3x15L H300 + wkład pod sortowniki dociąć na wymiar</p>		<p>sortownik PRAKTIKO „80” 2x15L + 2x7L H300 + wkład pod sortowniki dociąć na wymiar</p>
-----------------------------------------------------------------------------------	----------------------------------------------------------------------	-----------------------------------------------------------------------------------	----------------------------------------------------------------------------------------------------------	------------------------------------------------------------------------------------	-----------------------------------------------------------------------------------	-------------------------------------------------------------------------------------	------------------------------------------------------------------------------------------

	<p>Okap kominowy PK1C</p>		<p>Filtry węglowe do okapów: P3C, P3B, P8, PK1C</p>		<p>Filtry węglowe do okapów: P1, P1B, PIC</p>		<table border="1"> <tr><th>Wysokość</th></tr> <tr><td>40</td></tr> <tr><td>45</td></tr> <tr><td>50</td></tr> <tr><td>60</td></tr> <tr><td>80</td></tr> </table> <p>hartowana półka szklana 4 mm do szafek wiszących, witrynowych typu WW... lub BWW...</p>	Wysokość	40	45	50	60	80
Wysokość													
40													
45													
50													
60													
80													

# OŚWIETLENIE

Zestawy oświetleniowe zawierają: zasilacz, włącznik, rozdzielacz i sterownik LED.







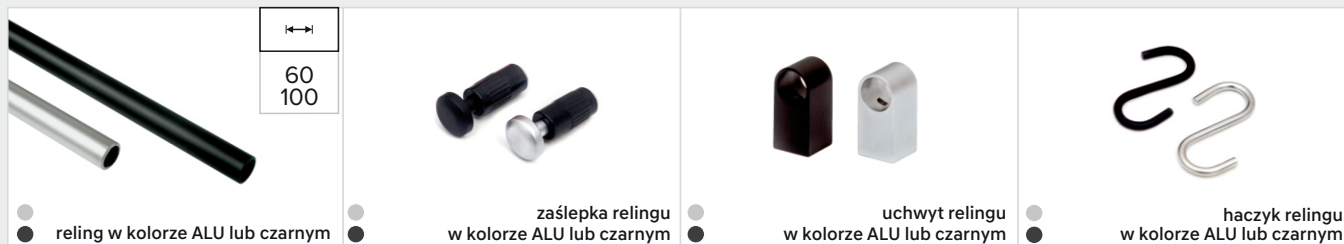





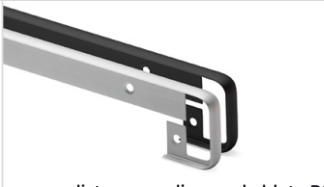



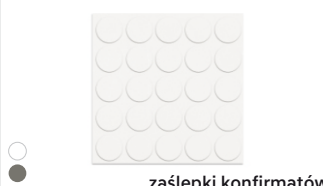
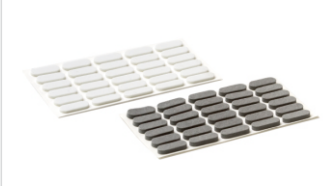

	<table border="1"> <tr><th>ID</th></tr> <tr><td>2 x 3,5W</td></tr> <tr><td>3 x 3,5W</td></tr> <tr><td>4 x 3,5W</td></tr> </table> <p>LED BELIZE czarny zestaw oświetleniowy podszafkowy regulacja barwy światła: ciepła, neutralna lub zimna</p>	ID	2 x 3,5W	3 x 3,5W	4 x 3,5W		<table border="1"> <tr><th>ID</th></tr> <tr><td>3 x 4,2W</td></tr> <tr><td>4 x 4,2W</td></tr> </table> <p>LED LENA zestaw ośw. podszafkowego barwa światła: neutralna</p>	ID	3 x 4,2W	4 x 4,2W		<table border="1"> <tr><th>ID</th></tr> <tr><td>2 x 2W</td></tr> <tr><td>3 x 2W</td></tr> <tr><td>4 x 2W</td></tr> </table> <p>LED ROUND zestaw ośw. wpuszczanego w wieniec barwa światła: ciepła</p>	ID	2 x 2W	3 x 2W	4 x 2W
ID																
2 x 3,5W																
3 x 3,5W																
4 x 3,5W																
ID																
3 x 4,2W																
4 x 4,2W																
ID																
2 x 2W																
3 x 2W																
4 x 2W																

	<table border="1"> <tr><th>ID</th></tr> <tr><td>1 x 3W</td></tr> <tr><td>2 x 3W</td></tr> <tr><td>3 x 3W</td></tr> <tr><td>4 x 3W</td></tr> </table> <p>LED OL14 biały lub czarny zestaw oświetleniowy podszafkowy lub wpuszczany w wieniec, regulacja światła BIKOLOR od barwy ciepłej do zimnej (sterownik z funkcją ściemniacza i zmiany barwy światła)</p>	ID	1 x 3W	2 x 3W	3 x 3W	4 x 3W		<table border="1"> <tr><th>ID</th></tr> <tr><td>3 x 3,8W</td></tr> <tr><td>4 x 3,8W</td></tr> </table> <p>LED ROTONDO inox, biały lub czarny zestaw ośw. wpuszczanego w wieniec, barwa światła: ciepła</p>	ID	3 x 3,8W	4 x 3,8W		<table border="1"> <tr><th>ID</th></tr> <tr><td>2 x 4W</td></tr> <tr><td>3 x 4W</td></tr> <tr><td>4 x 4W</td></tr> </table> <p>LED SMART czarny zestaw oświetleniowy podszafkowy regulacja światła BIKOLOR od barwy ciepłej do zimnej (funkcja ściemniacza)</p>	ID	2 x 4W	3 x 4W	4 x 4W
ID																	
1 x 3W																	
2 x 3W																	
3 x 3W																	
4 x 3W																	
ID																	
3 x 3,8W																	
4 x 3,8W																	
ID																	
2 x 4W																	
3 x 4W																	
4 x 4W																	

# SYSTEMY ŚCIENNE



# ELEMENTY MONTAŻOWE

 <p>listwa montażowa do szafek wiszących L = 160 cm</p>	 <p>listwa boczna do blatu R3 w kolorze ALU lub czarnym (lewa lub prawa)</p>	 <p>listwa szczelinowa do blatu R3 w kolorze ALU lub czarnym (do łączenia blatów w linii prostej)</p>	 <p>listwa kątowna do blatu R3 w kolorze ALU lub czarnym (do łączenia blatów pod kątem 90°)</p>
 <p>listwa przyblatowa, L = 300 cm ALU, dąb A, buk jasny* lub czarna</p>	 <p>końcówka listwy przyblatowej ALU, dąb A, buk jasny* lub czarna</p>	 <p>narożnik zewnętrzny listwy przyblatowej ALU, dąb A, buk jasny* lub czarna</p>	 <p>narożnik wewnętrzny listwy przyblatowej ALU, dąb A, buk jasny** lub czarna</p>
 <p>zaślepki konfirmatów biały, szary stalowy, cappuccino, beż (25 szt.)</p>	 <p>odbojniki piankowe do drzwi białe lub szare (30 szt.)</p>	 <p>uszczelka do płyty laminowanej gr. 16 lub 18 mm, L = 300 cm</p>	 <p>zestaw przedłużeń rur odpływowych zwiększających przestrzeń pod zlewozmywakiem</p>
 <p>Klej i uszczelniający CJ do blatów 20g</p>	 <p>Klej i uszczelniający MS polimer 290ml</p>	 <p>Pisak do uszczelniania krawędzi meblowych</p>	 <p>Aluminiowa taśma ochronna do blatów 3mb x 50mm</p>
 <p>wykonanie otworu w zlewozmywaku*</p>	 <p>frezowanie blatu pod zlew wg załączonego rysunku</p>	 <p>frezowanie blatów umożliwiające połączenie bez użycia listwy kątownej</p>	

\* W zlewozmywaku z ociekaczem należy określić, po której stronie jest komora.

\*\* Elementy w odcieniach beżu, dedykowane do dekoru buk jasny.

# PRODUKTY DO CZYSZCZENIA I PIELEGNACJI



Środek do pielęgnacji blatów i płyty laminowanej 500ml



Środek do czyszczenia powierzchni wysokopięskowych 200ml



Środek do czyszczenia powierzchni matowych 500ml



Środek do czyszczenia i pielęgnacji zlewów kompozytowych 250ml

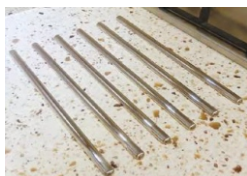

Relingi ochronne do blatu samoprzylepne 30cm (6 szt)

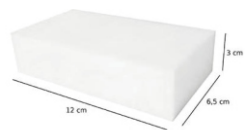

Magiczna gąbka 4 szt